



SURPLUS

SYSTEMS





SURPLUS SYSTEMS

Über uns	3
Die Kirsche	4
Alles aus einer Hand	6
Auf Sie zugeschnitten	8
Euroboxsystem	10
Eurobox-Profi	20
Zubehör	28
Klappbox	38
Knitterbox Serie	40
POS-Konzepte	46

Mehrwerte schaffen mit System

Seit Gründung unserer Gesellschaft Surplus Systems in 2009 ist unser Leitgedanke fest in unserer Namensgebung verankert: Mehrwerte schaffen mit System. Natürlich hat jedes unserer Produkte sein eigenes Design, aber erst als Mitspieler in der gesamten Produktreihe – im Team – entwickeln sie den Mehrwert für Ihren ganz persönlichen Nutzen.

Unsere Ideenschmiede verbindet in unseren Produkten die Merkmale einer industriell genutzten Eurobox-Serie mit der Funktionalität, dem Design und dem Stil für Ihre individuelle Anwendung mit dem Besten aus beiden Welten.

Natürlich haben wir auch die Nachhaltigkeit im Blick: alle Boxen sind zu 100 % recycelbar. Und wir gehen noch weiter: mit der schwarzen Boxenserie bieten wir heute qualitativ hochwertige Behälter an, die bereits aus 100 % Recyclat hergestellt wurden – zertifiziert mit dem Blauen Engel!

Alles getreu dem Namen und Leitmotiv unseres Unternehmens:
Surplus Systems – Mehrwerte schaffen mit System!



Am Anfang war die Kirsche...

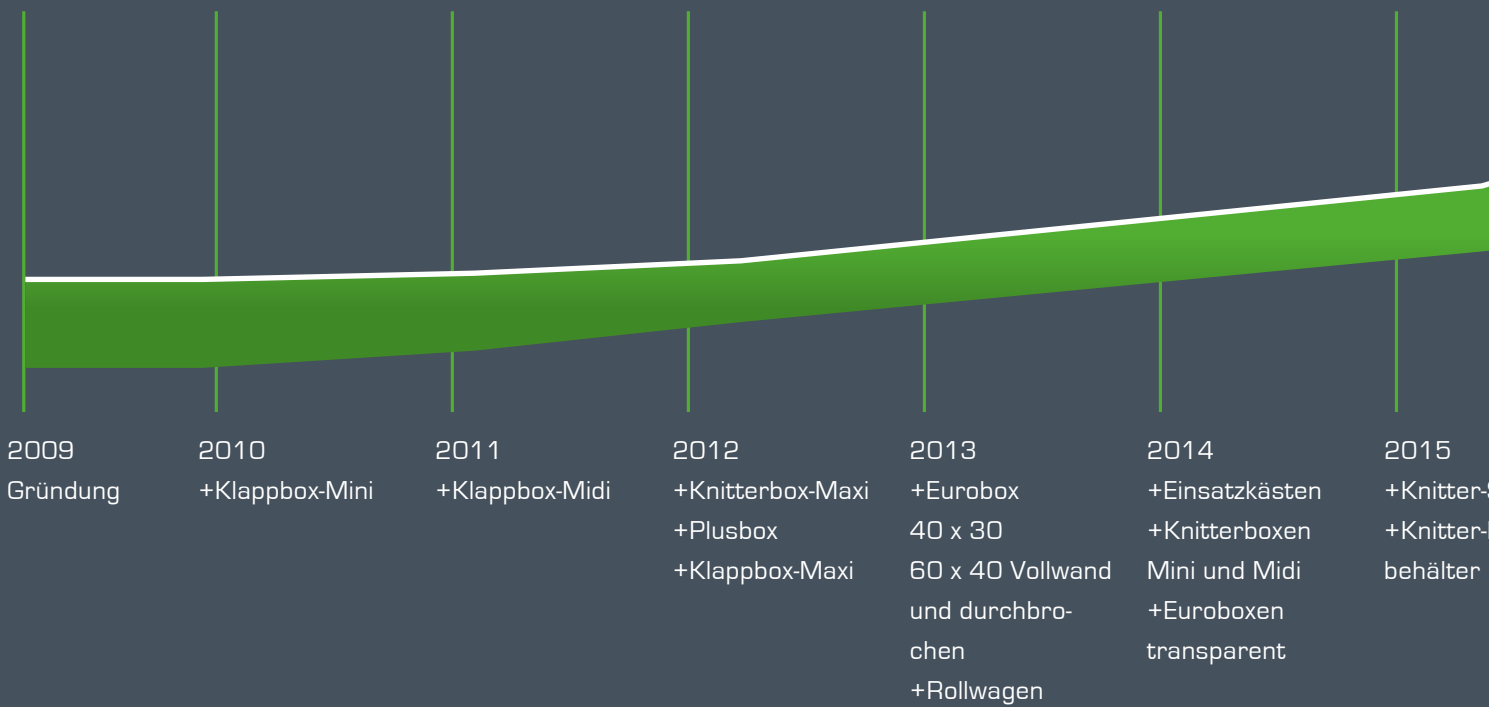
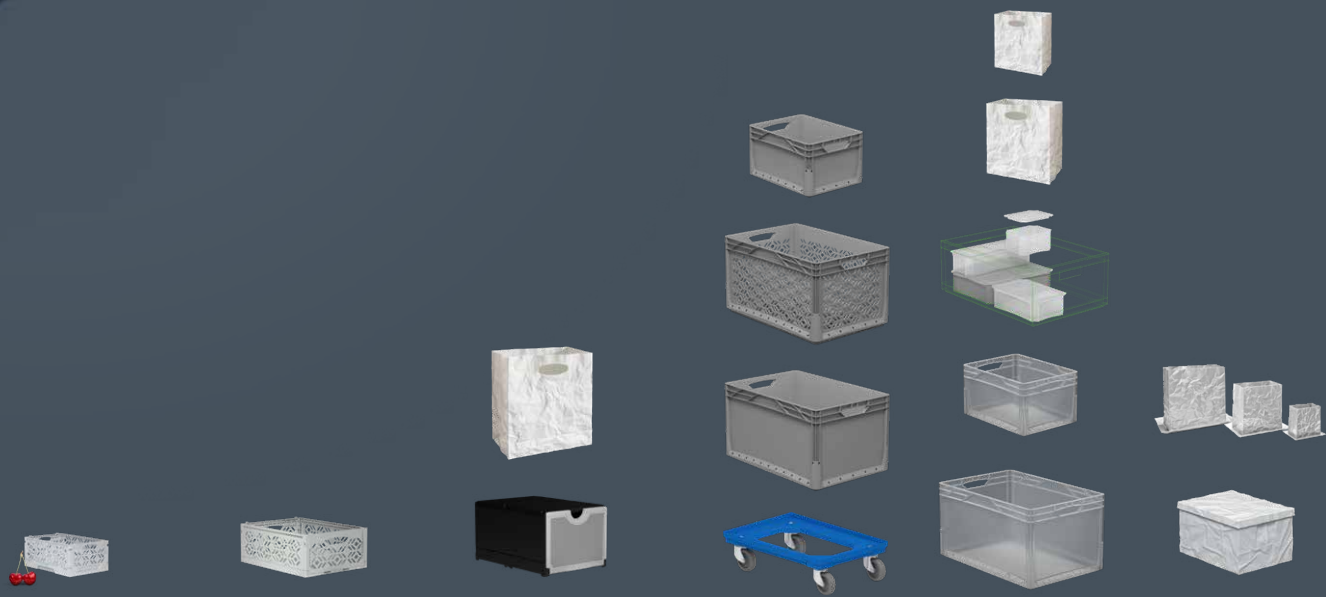
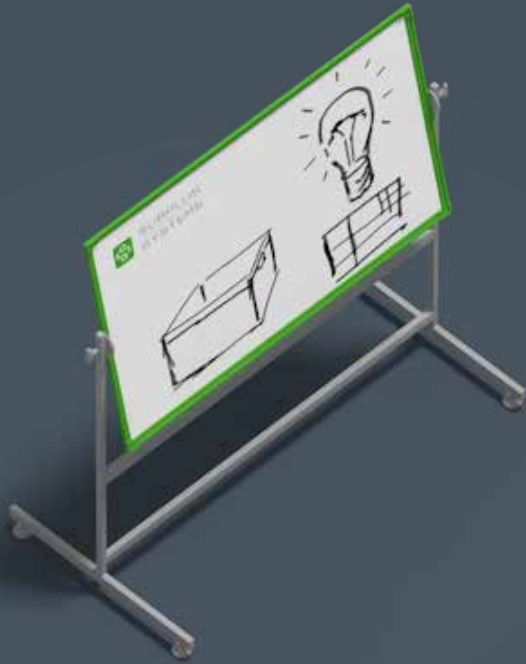

Alles fing ganz klein an – mit Kirschen in unserer Klappbox-Mini als Obst- und Gemüsebox. Bereits ein Jahr nach unserer Gründung hatten wir unser erstes eigenes Produkt entwickelt, in ein Werkzeug umgesetzt und im Verlauf der darauf folgenden Jahre mehr als 15 Mio. mal im internationalen Retail-Markt vermarktet.

Von da an wurden wir immer weiter geleitet von Ideen, die wir mit europäischen Designern und Werkzeugbauern sowie erfahrenen lokalen Produzenten in den weiteren Jahren entwickeln und realisieren konnten bis zum heutigen Stand mit einem umfangreichen Sortiment. Heute sind wir mit führend in Europa in der Vermarktung von Kunststoffboxen im Euromaß im nationalen und internationalen DIY-Markt – dank Ihnen und Ihren Anforderungen.

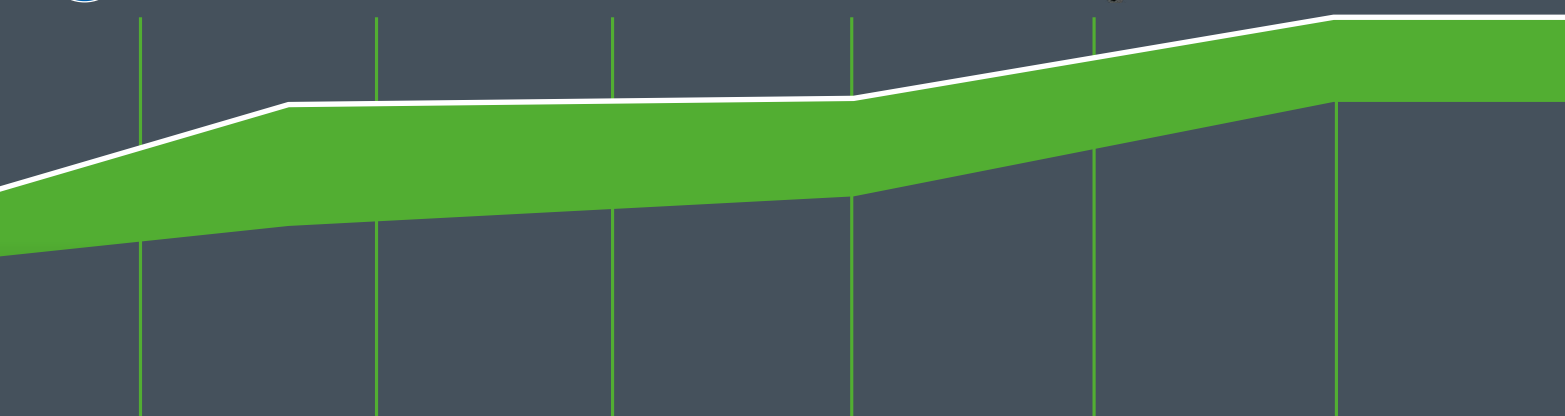
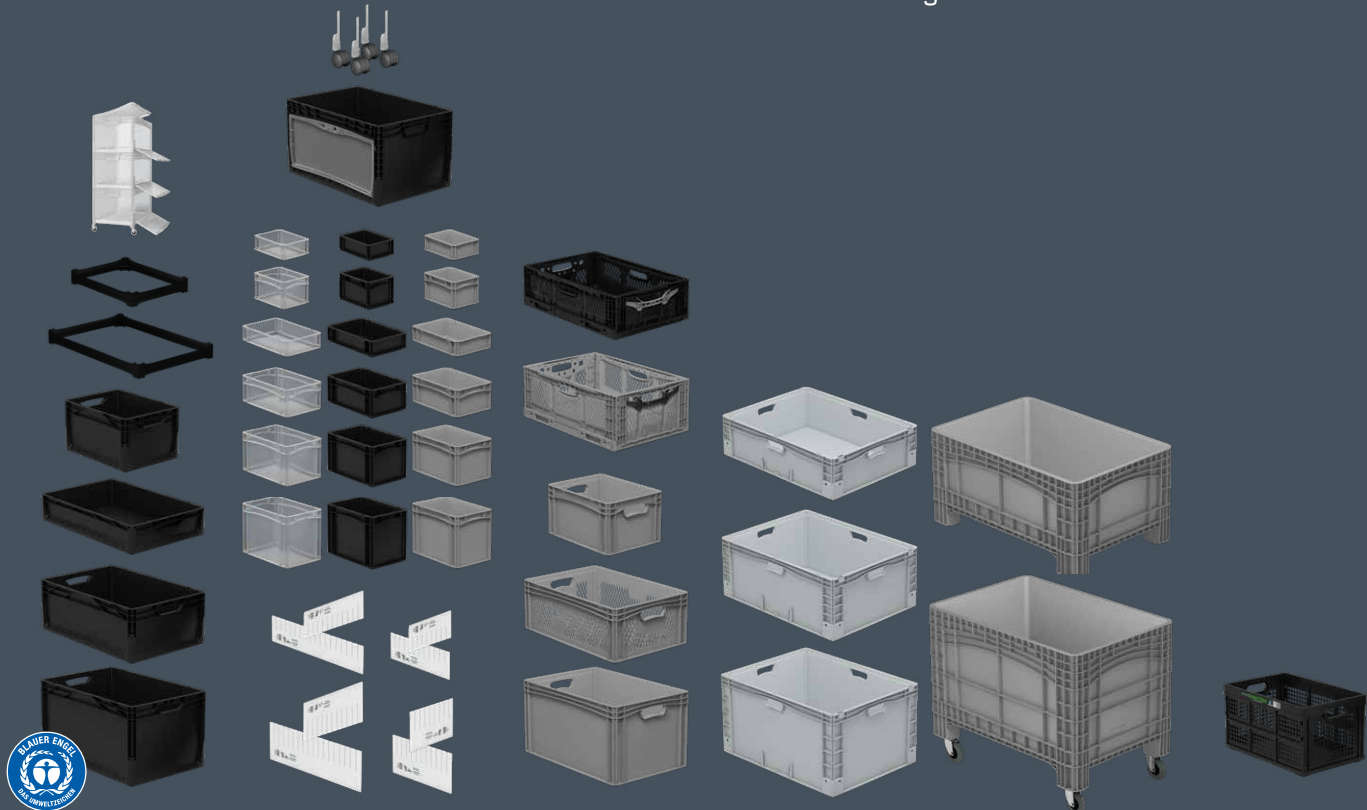

	2016	2017	2018	2019	2020	2022
Staubbox	+Tower-Sets	+Roll-Sets	+Eurobox-pro	+Eurobox-pro	+Eurobox-pro	+Green-Box
Pflanzen-	+Adapterringe	+Eurobox Door	40 x 30, 60 x 40	80 x 60	120 x 80	53 x 35
	+Euroboxen schwarz	+Eurobox-pro	+Klappbehälter	+Zubehör		
	+Blauer Engel	20 x 15, 30 x 20	60 x 40			
		transp.,schwarz, grau				
		Trennteiler				

Alles aus einer Hand

Für uns hört eine Idee nicht bei der Entwicklung eines Produktes mit einem schönen Design oder der Herstellung eines Prototyps auf. Wir sorgen tagtäglich für einen reibungslosen Gesamtprozess. Vom Design des Produktes, der Steuerung der Werkzeuginvestitionen, über die Begleitung bei Produktion, Lagerung und Kommissionierung

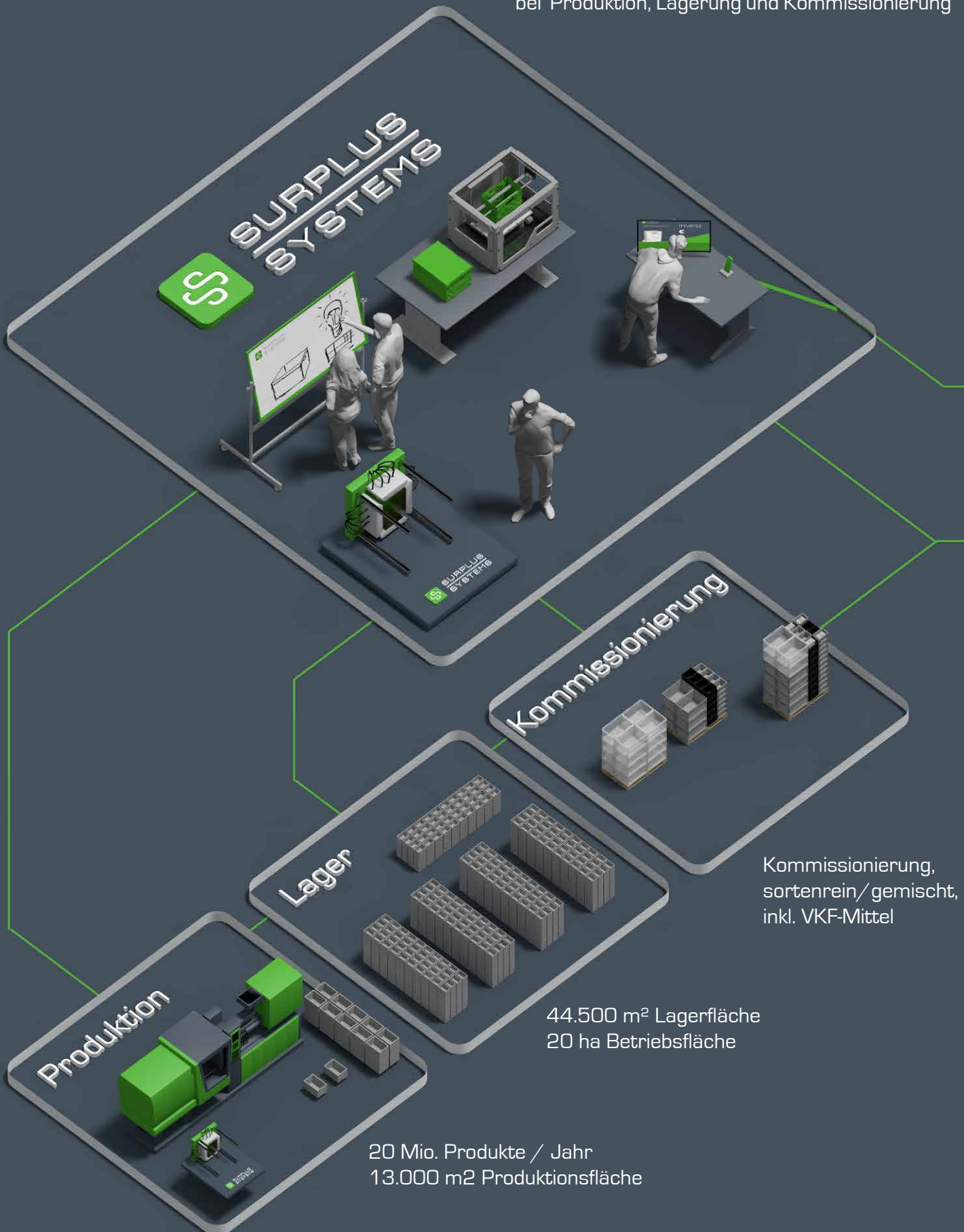

bis hin zur Betreuung der Logistik. Wir beliefern heute mehr als 1200 Märkte europaweit, ob über internationale Logistikplattformen oder als Stückgut direkt zu Ihrem Markt. Moderne und schnelle Kommunikation per EDI (von ORDERS

bis DESADV) ist selbstverständlich. Unser Team arbeitet unermüdlich weiter an Verbesserungen von Abläufen und ist auch bei kleinen Projekten immer mit Herzblut dabei.

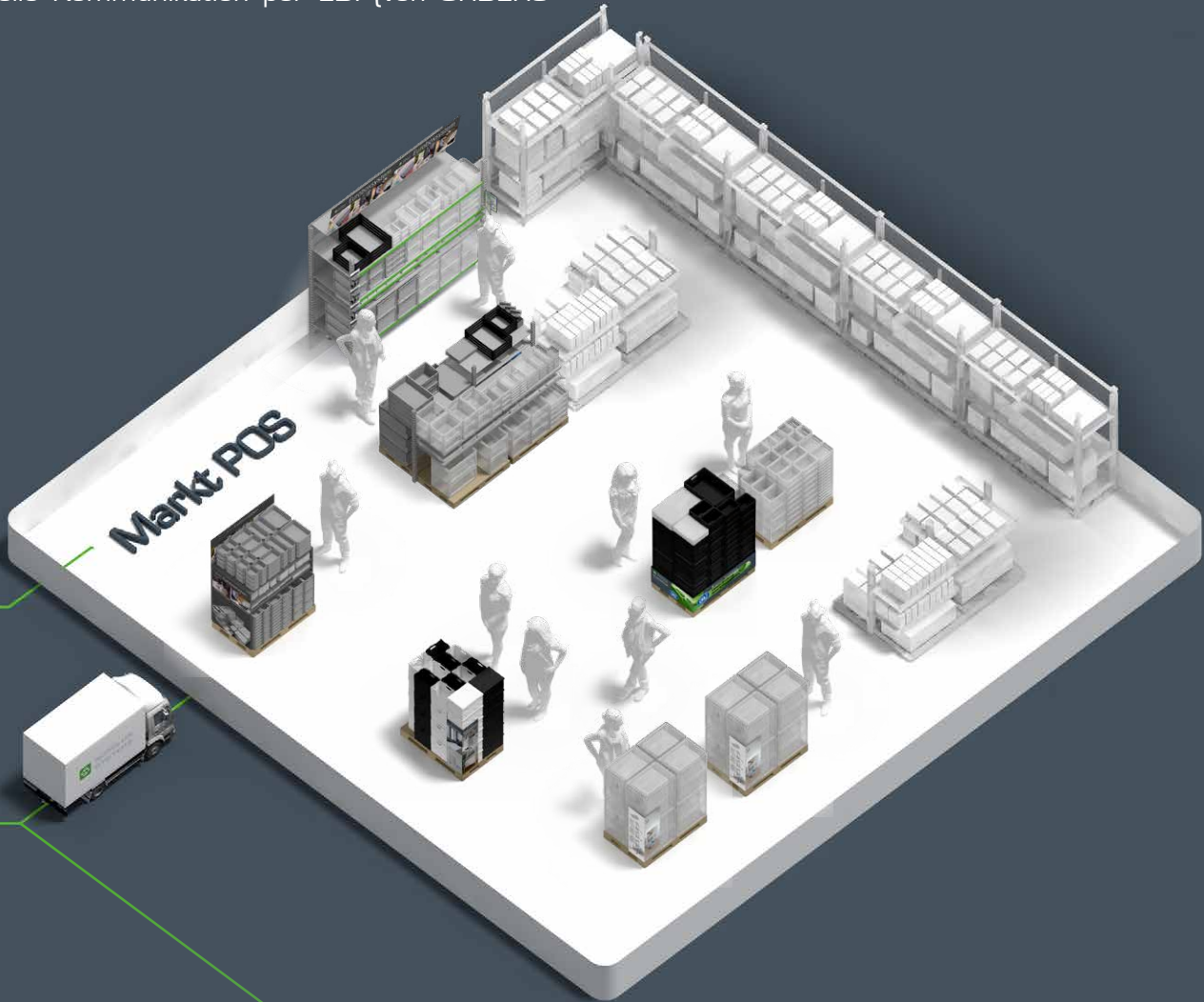

Wir beliefern
1.200 Märkte,
europaweit



Auf Sie zugeschnitten

Fast jeder Markt oder jede Verkaufsniederlassung hat seine ganz speziellen Anforderungen an eine professionelle Präsentation vor Ort. Wir entwerfen mit aktueller Software Ihr individuelles

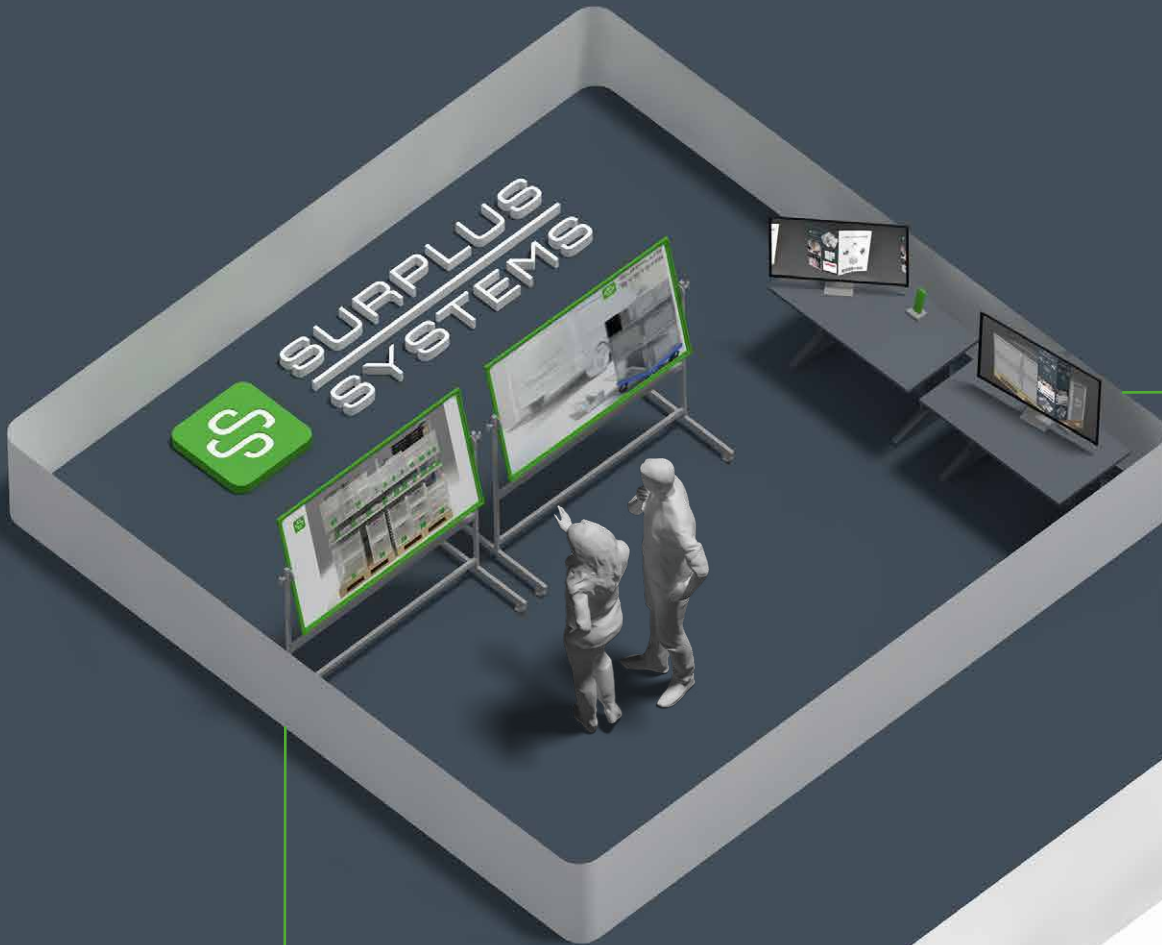

Markt POS

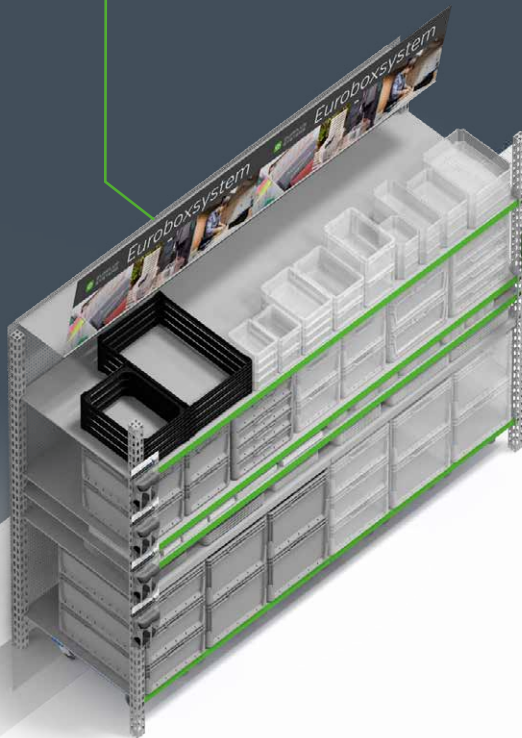

Wandregal

Spacemanoptimiert
mit Regaltopper
Regalausstecker/Klapptafel
Produktaufkleber und VKF



Palettenstellplatz mit Überbau

Präsentation mit Trolleyturm
Flyerdispenser

Produkt- und Vermarktungskonzept. Das können spannende Erstplatzierungen sein, eine langfristige Regaloptimierung oder ganz spezielle Produktkombinationen auf einer Aktionspalette für eine

saisonale Mittelgangplatzierung – wir entwerfen und realisieren Ihr spezielles Vermarktungskonzept – selbstverständlich einschließlich der darauf ausgerichteten POS-Mittel.

Aktionspalette

Konzeption von Aktionspaletten mit individueller Präsentationshöhe und abverkaufsoptimiertem Artikelmix für ihre Märkte

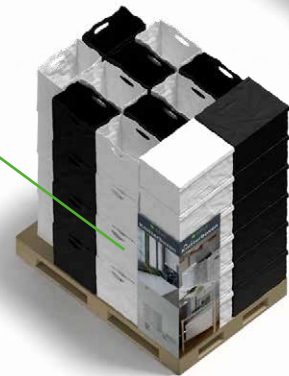

Aktionspalette

Recycling-schwarz mit Palettenmantel Blauer Engel

Aktionspalette

z.B. Knitterboxen mit Paletteneckaufsteller

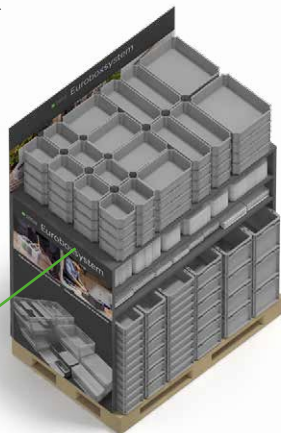

Regaldisplay

Hochwertiges Palettendisplay für dauerhafte Präsentation im Mittelgang z.B. mit Einlegeflyer für Crossselling

Aktionspalette

Produktset: z.B. Door-Tower Produktaufkleber mit Paletteneckaufsteller

Euroboxsystem

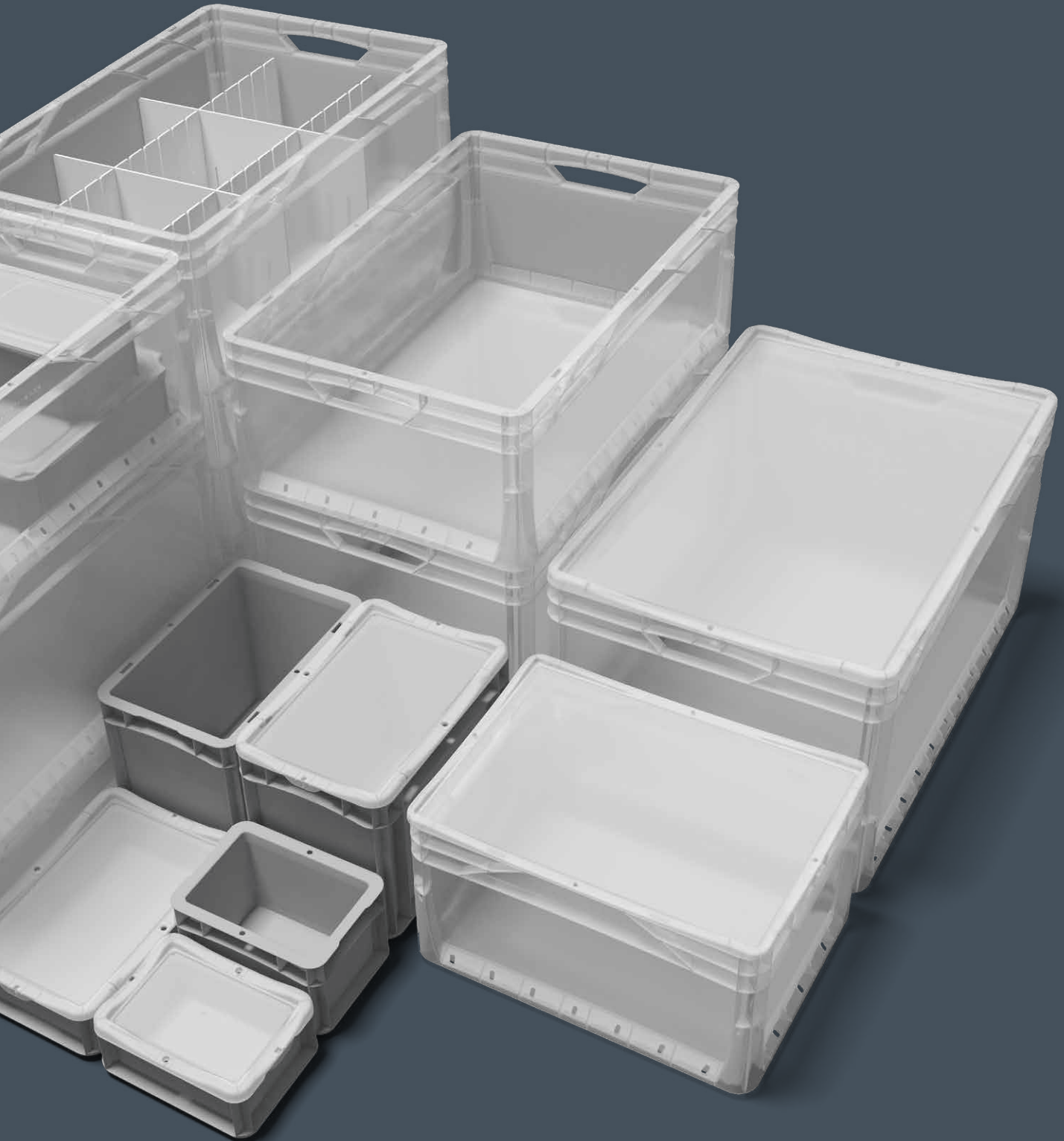

Perfekt kombinierbar,
um systematisch Ordnung zu schaffen!

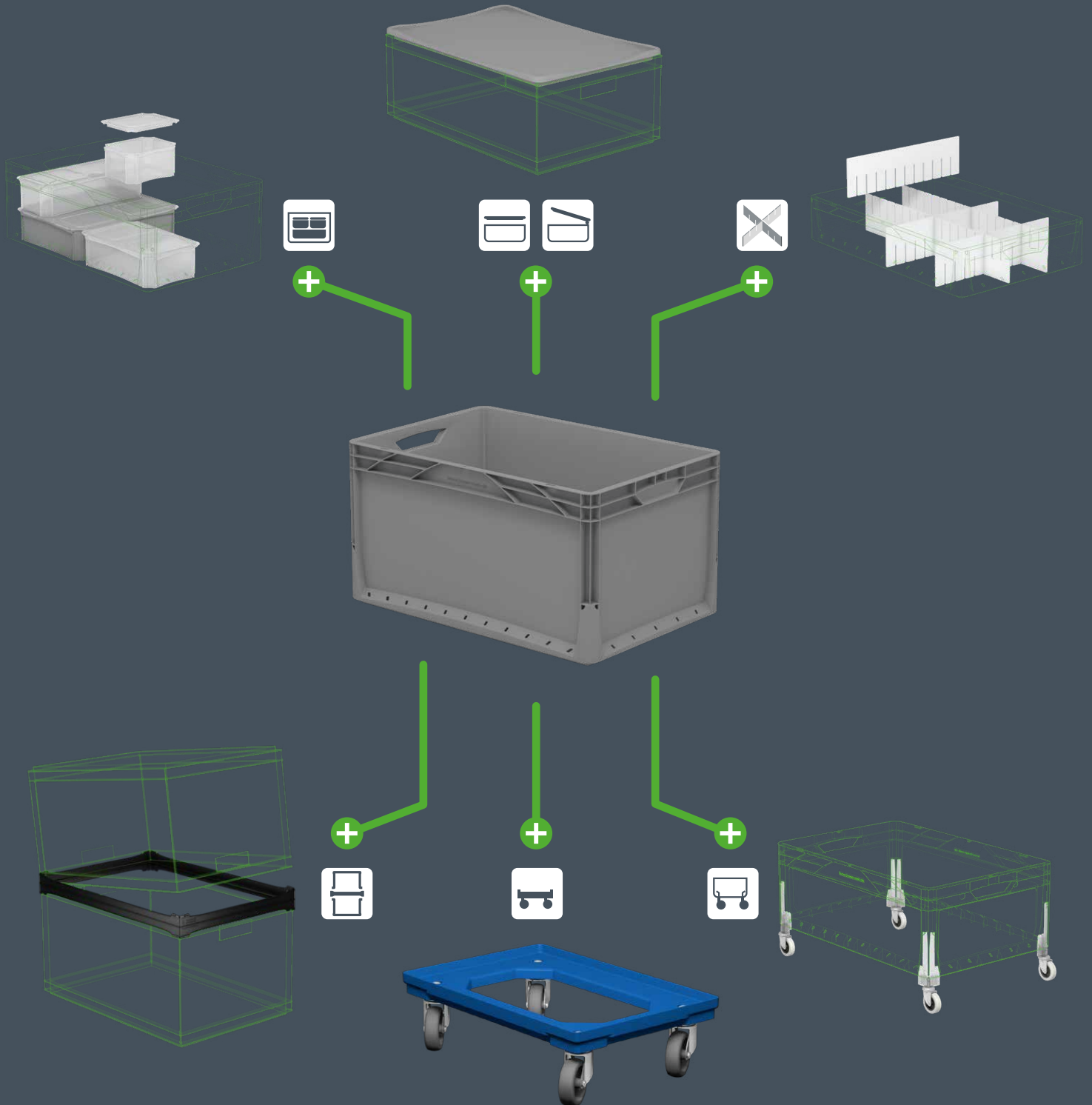



SURPLUS
SYSTEMS

Eurobox

Die Elegante

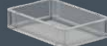
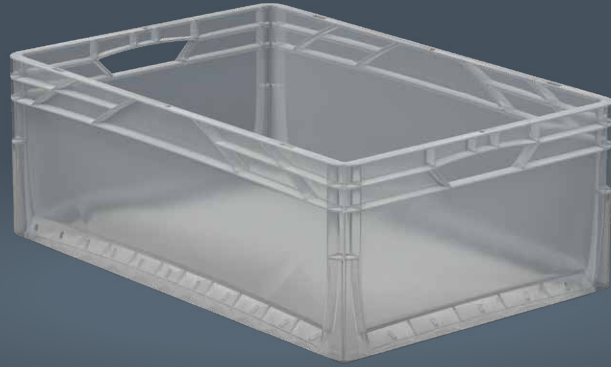

(L x B x H) in cm

20 x 15 x 07

20 x 15 x 12

30 x 20 x 07

30 x 20 x 12

30 x 20 x 17

30 x 20 x 22

40 x 30 x 12



Mit unserer eleganten leichten Behälterserie verbinden wir die vielfältigen Möglichkeiten beim täglichen Stauen und Ordnen, ob in der Küche, im Spielzimmer, im Büro oder Bad. Mit der Qualität und Stabilität einer hochwertigen Eurobox in Verbindung mit lebensmittelechtem Material sind die Boxen mit und ohne Deckel

perfekt aufeinander stapelbar und mit weiteren Modulgrößen einfach zu kombinieren. Ihre Transparenz schafft einfach das, was wir uns immer wünschen: schnell das zu finden, was wir gerade suchen und dabei noch gut auszu- sehen.





SURPLUS
SYSTEMS

Eurobox

Die Nachhaltige

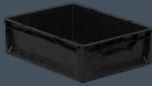
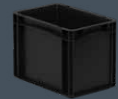
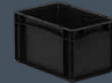
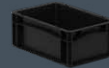
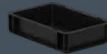

(L x B x H) in cm	20 x 15 x 07	20 x 15 x 12	30 x 20 x 07	30 x 20 x 12	30 x 20 x 17	30 x 20 x 22	40 x 30 x 12
-------------------	--------------	--------------	--------------	--------------	--------------	--------------	--------------



Bewusstes „ökologisches“ Stauen und Ordnen mit der nachhaltigen Eurobox in Schwarz aus 100 % Recyclingmaterial. Zertifiziert mit dem „Blauen Engel“ setzen wir für diese Serie Kunststoff-Recyclate ein, die aus dem Inhalt des Gelben Sack oder der Gelben Tonne gewonnen werden.

Heute ist dieses neue hochwertige und ressourcenschonende Material unser Beitrag für die effiziente Nutzung nachhaltiger Wertstoffkreisläufe. Und robust und stabil ist unsere Serie auch noch – somit Ihr perfekter Helfer in Ihrer Werkstatt, Garage, Keller oder Garten.

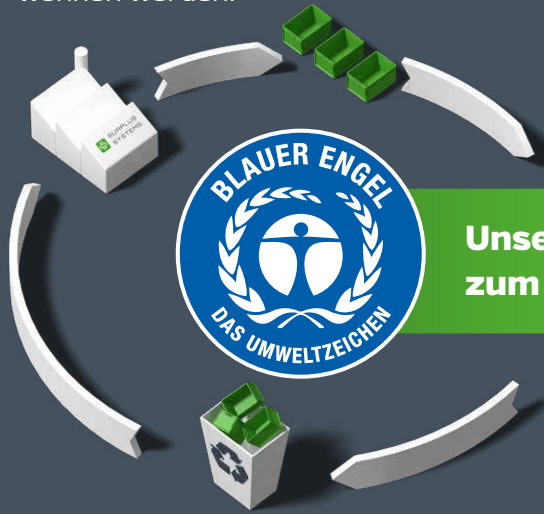

Unser Beitrag zum Klimaschutz

Die schwarze Eurobox aus 100% Recyclingmaterial



40 x 30 x 22

60 x 40 x 12

60 x 40 x 22

60 x 40 x 32





SURPLUS
SYSTEMS

Eurobox

Die Vielseitige

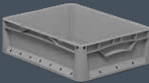
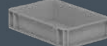
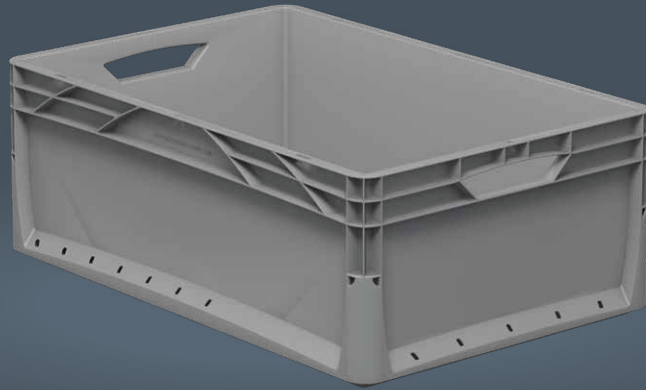

(L x B x H) in cm

20 x 15 x 07

20 x 15 x 12

30 x 20 x 07

30 x 20 x 12

30 x 20 x 17

30 x 20 x 22

40 x 30 x 12



Unsere Eurobox-Serie in Grau: das perfekt aufeinander abgestimmte modulare Boxensystem für alle Anwendungen. Von klein bis groß: alle Produkte sind miteinander kombinierbar und bringen Ordnung in unser Zuhause. Wir finden die Behälter in allen Ecken unseres Zuhauses, ob in der Küche, im Bad, im Flur. Auch auf dem Dachboden, Garage oder Keller schaffen sie noch Ordnung und Platz.

Dabei gibt es die großen Boxen zusätzlich mit durchbrochenen Böden und Seitenwänden. Ein echtes Plus für unsere Boxen. Denn, hergestellt aus lebensmittelechtem Material, kann man Obst und Gemüse perfekt darin lagern. Also: definitiv unser Alleskönner!

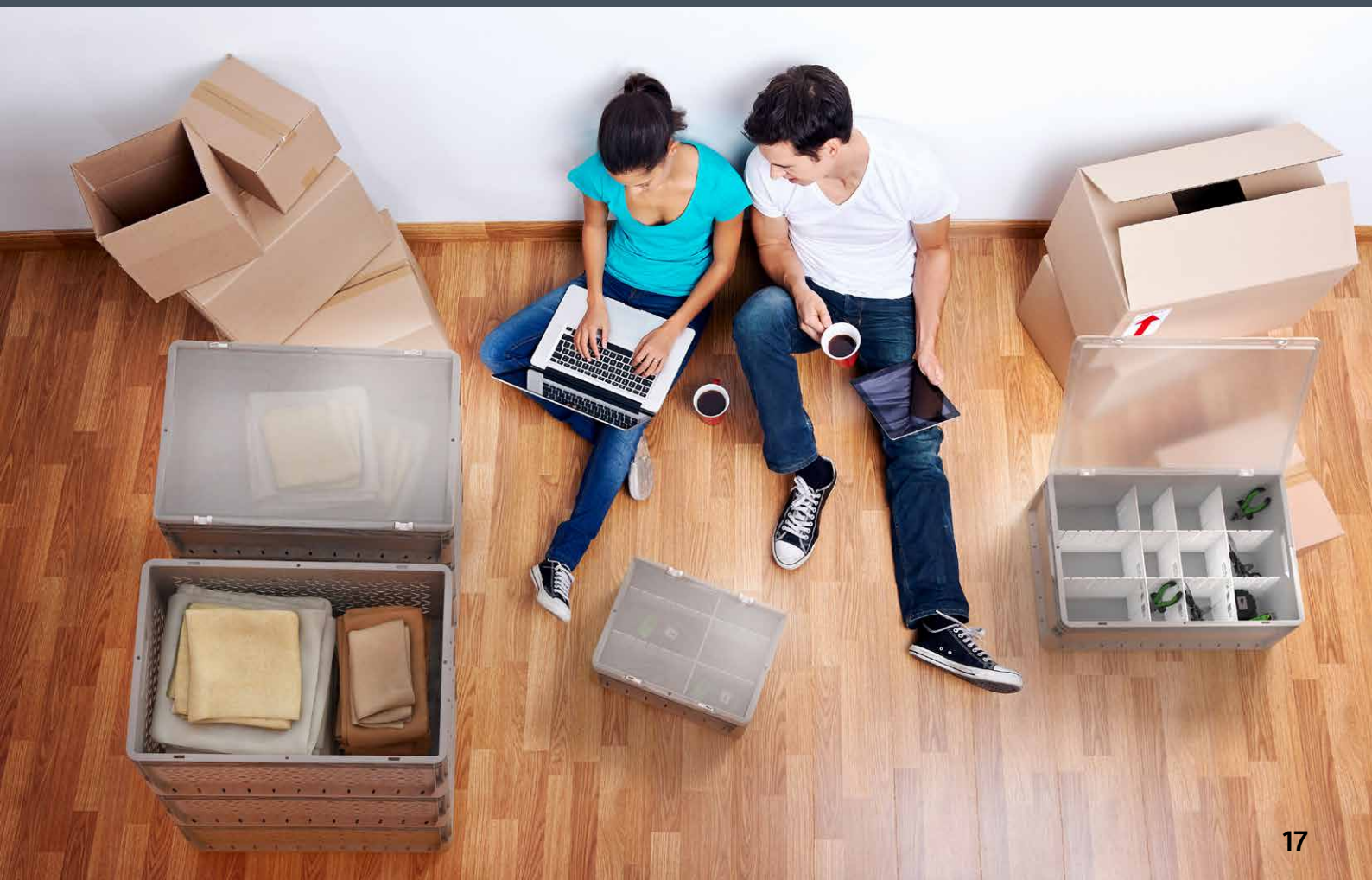
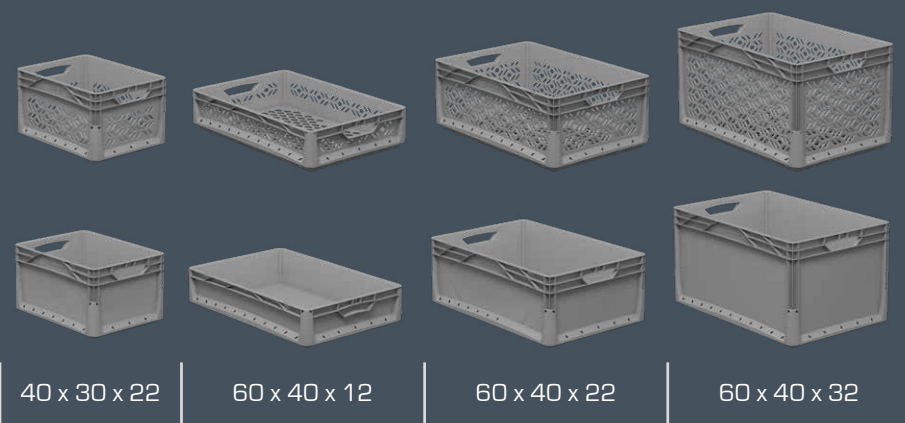

Eurobox-Door

Die mit der großen Klappe

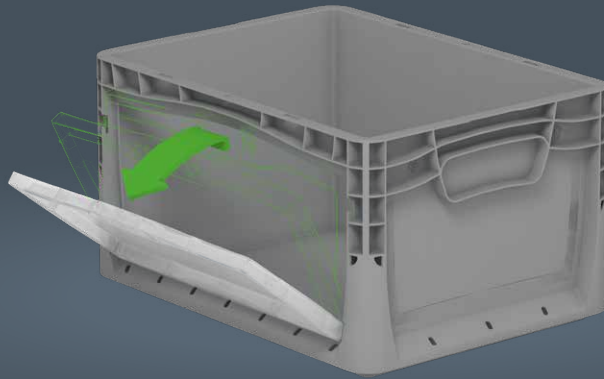

Die Eurobox-Door – unsere Box mit der ganz besonderen Klappe. Ausgestattet mit einer transparenten Klappe auf der Längsseite der Box können Sie immer sofort erkennen, was Sie vor einigen Tagen im Behälter verstaut haben. Aber die Box kann natürlich noch viel

mehr. Um an die Waren zu kommen, können die Boxen einfach weiterhin aufeinander gestapelt bleiben – einfach die Klappe öffnen. Mit diesem Vorteil können Sie ganz einfach Ihr ganz persönliches Regal bauen – und behalten weiterhin alles komplett im Blick.

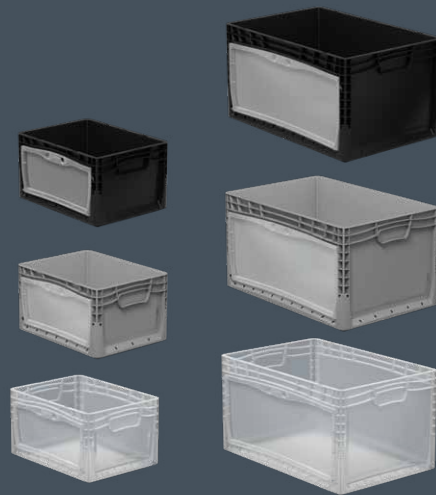

(L x B x H) in cm

40 x 30 x 22

60 x 40 x 32



Eurobox **PROFI**

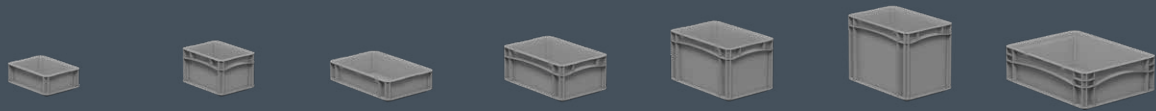
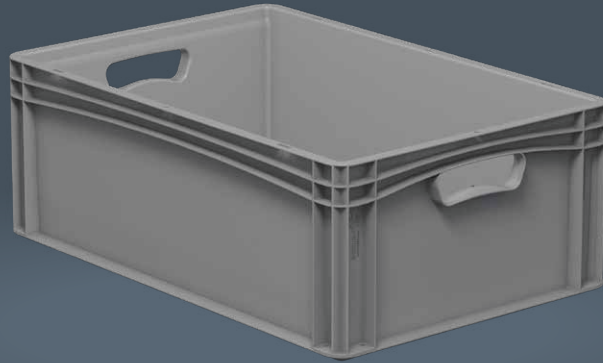

(L x B x H) in cm	20 x 15 x 07	20 x 15 x 12	30 x 20 x 07	30 x 20 x 12	30 x 20 x 17	30 x 20 x 22	40 x 30 x 12
-------------------	--------------	--------------	--------------	--------------	--------------	--------------	--------------



20% mehr Tragkraft, hier sagt der Name der Produktreihe sofort alles: Die Eurobox-Profi-Produktserie ist unsere besonders robuste und komplett modular aufgebaute Euroboxen-Familie für nahezu jede Ihrer täglichen Anforderungen und Anwendungen. Sie ist ausgestattet mit einer besonders steifen Rahmen- und Eckkonstruktion für den professionellen Einsatz,

geschlossenen und durchbrochenen Böden und Seitenwänden und produziert aus lebensmittelechtem Material. Zusammengefasst ist das unser Alleskönner: ob bei Ihnen zuhause, im Büro, im Lager, in der Produktion, in Ihrem Fahrzeug oder für Ihr Obst und Gemüse. Wir sorgen dafür, dass Ihre Waren gut und sicher verstaut bleiben.

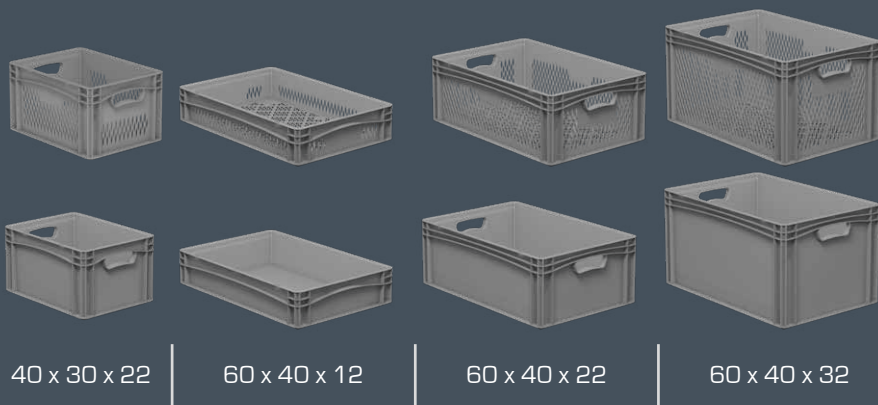

Eurobox **PROFI**

mit Entnahmeöffnung oder Riegelklappe

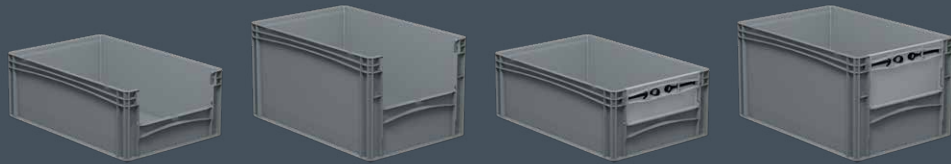
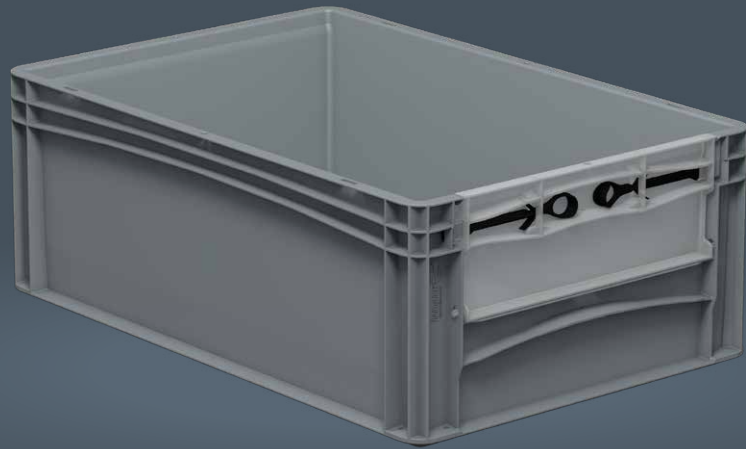

[L x B x H] in cm	60 x 40 x 22	60 x 40 x 32	60 x 40 x 22	60 x 40 x 32
-------------------	--------------	--------------	--------------	--------------



Mit unserer Eurobox-Profi können wir noch viel mehr: wir sorgen mit ihr für Ordnung in Ihrem Büro und Ihrem Lager. Bauen Sie sich mit unseren Behältern Ihr ganz persönliches Aufbewahrungsregal. So können Sie leicht Ihre Waren aus der Box entnehmen und Sie brau-

chen die Boxen noch nicht einmal vom Stapel nehmen. Ganz nebenbei haben Sie immer den Überblick über Ihre Bestände, auf Wunsch auch durch transparente Klappen geschützt. So einfach kann Stauen und Ordnen sein.

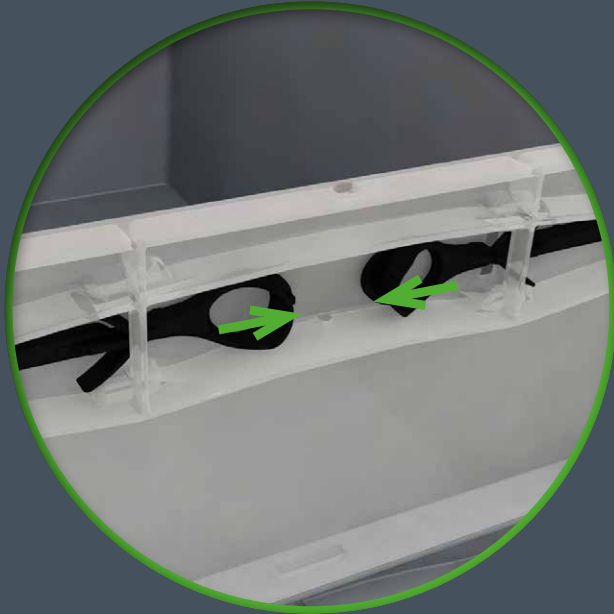

Eurobox **PROFI**

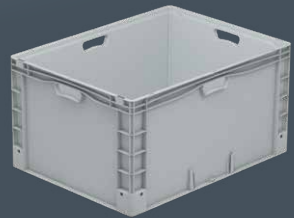
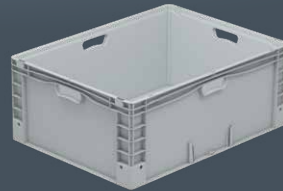
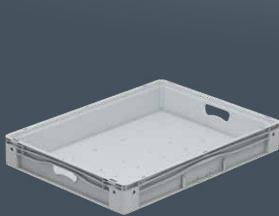
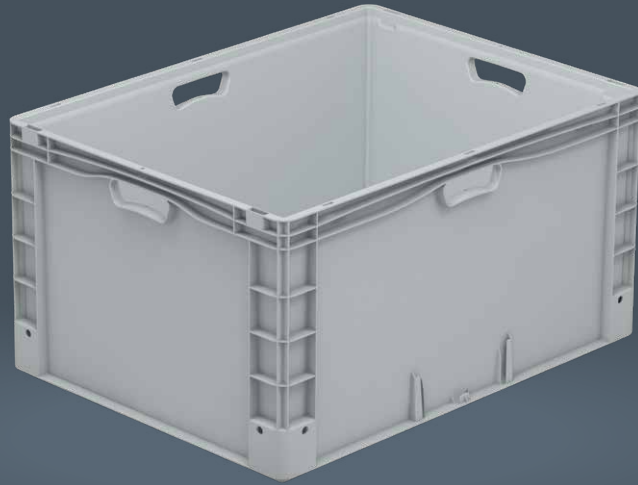

[L x B x H] in cm

80 x 60 x 12

80 x 60 x 22

80 x 60 x 32

80 x 60 x 42



Falls Sie noch größere Waren für Ihre Aufbewahrung haben, dann nutzen Sie einfach unsere Eurobox-Profi in der Ausführung 80 x 60 cm. Unsere großen Boxen sind unsere bewährten Helfer für das Stauen, Lagern und Transportieren zuhause, im Keller, in der Garage oder auch an Ihrer Arbeitsstelle, ob auf Ihrem Fahrzeug, in der Produktion oder im Lager. Optional

ergänzt durch FüÙe oder Kufen können Sie den Behälter problemlos auch mit dem Handhubwagen oder Stapler transportieren. Aber es geht natürlich auch einfacher: mit unserem nachträglich montierbaren Rollenset lassen sich die Behälter auch bequem per Hand von A nach B bewegen. So angenehm kann einfaches Handling sein.

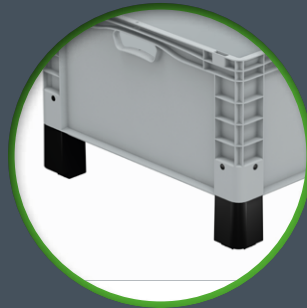

Eurobox **PROFI**

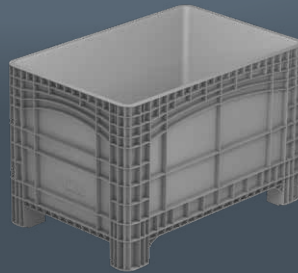
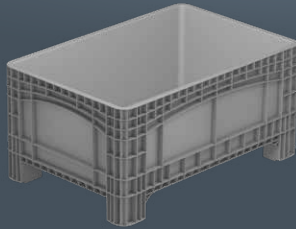
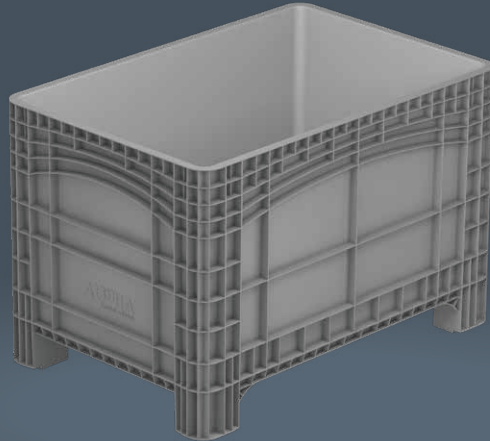

[L x B x H] in cm

120 x 80 x 58

120 x 80 x 80



Mit unserer Eurobox-Profi-Ausführung 120 x 80 cm sorgen wir dafür, dass auch Ihre ganz großen Waren sicher gelagert und transportiert werden. Ob nun als Sammelbehälter für einzelne Produkte oder aber auch für Schüttgut, unser Behälter bleibt formstabil und belastbar.

Natürlich gibt es die Behälter auch mit vormontierten Rollen – das schafft Beweglichkeit von Hand. Und nicht zu vergessen ist das von uns eingesetzte lebensmittelechte Material. Mit so vielen Extras ausgestattet ist unser größter Behälter Ihr täglicher verlässlicher Partner!



(L x B x H) in cm

120 x 80 x 73

120 x 80 x 95



Deckel

Auflage, Klick, Scharnier



Auflagedeckel



[L x B] in cm

40 x 30

60 x 40

80 x 60

120 x 80



Von klein bis groß: für alle Behälter Eurobox und Eurobox-pro haben wir den geeigneten Deckel. Der Klickdeckel für die kleinen Boxen, der Auflage- oder Scharnierdeckel für die mittleren Größen bis hin zum Auflagedeckel für die ganz großen Boxen – wir haben für jeden Typ

die passende Ausführung für ein sauberes und staubfreies Lagern. Dazu gibt es viele unserer Deckel neben der Standardfarben Grau und Schwarz auch in Transparent, damit behalten Sie immer den Überblick über den Inhalt Ihrer Boxen.



Klickdeckel



Scharnierdeckel



„Klick“

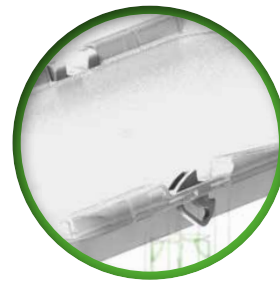

Verschluss



(L x B) in cm

20 x 15

30 x 20



(L x B) in cm

30 x 20

40 x 30

60 x 40



Einsatzkasten

transparent, grau

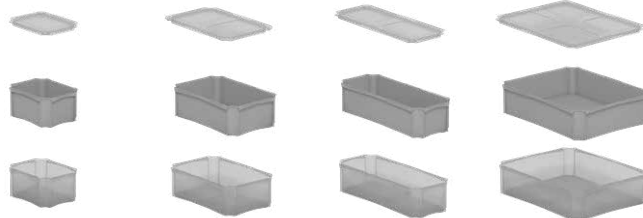
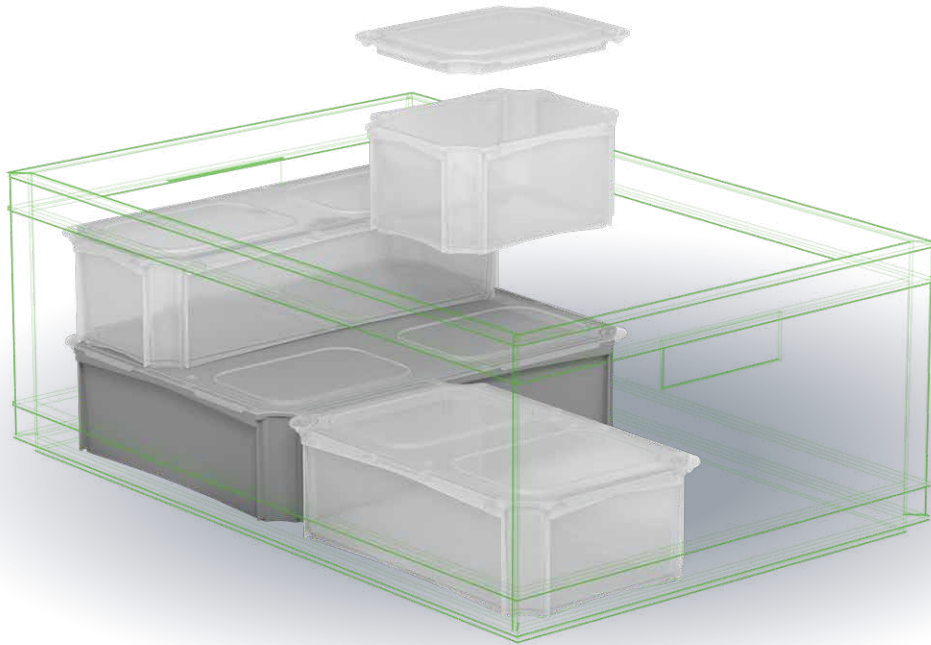

[LxBxH] in cm

18 x 14 x 8

30 x 20 x 8

30 x 20 x 8

40 x 30 x 8



Damit Sie auch in den größeren Boxen die Übersicht behalten haben wir Einsatzkästen im Sortiment, passend für unser Boxenprogramm im Maß 60 x 40 cm, mit denen Sie die vielen Kleinteile Ihres Haushalts oder Ihrer Werkstatt, selbst Spielzeug, Besteck, Schrauben

oder Dübel, nahezu alles, schnell sortieren können. Mit bis zu acht Unterteilungen in einem Behälter und dazu für jeden Einsatzkasten der passende Klickdeckel in transparent sorgen sie für staubfreie und übersichtliche Ordnung, mit der Sie alles sofort im Blick haben.

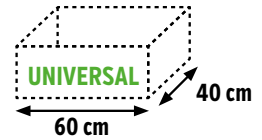

8x

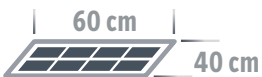

4x



4x

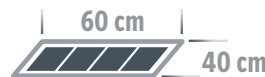

2x





Trennteiler



UNIVERSAL

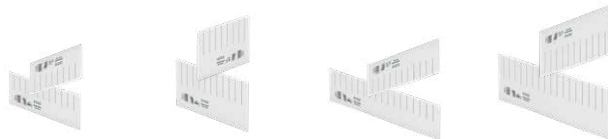
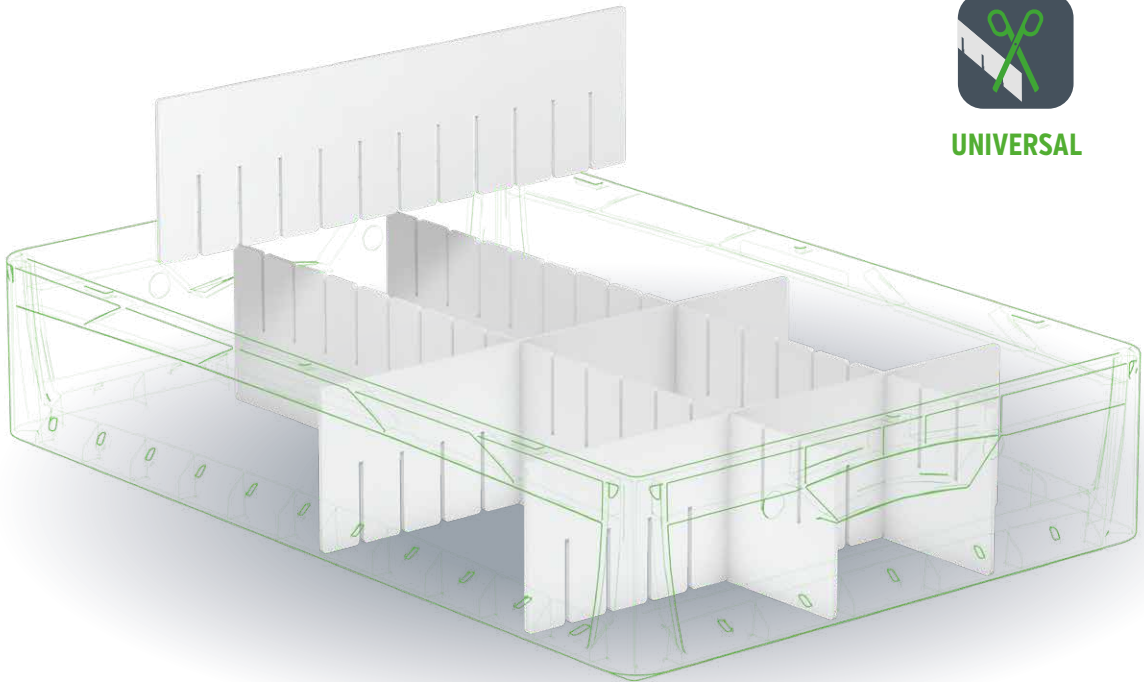

[LxBxH] in cm

40 x 30 x 10

40 x 30 x 16

60 x 40 x 10

60 x 40 x 16

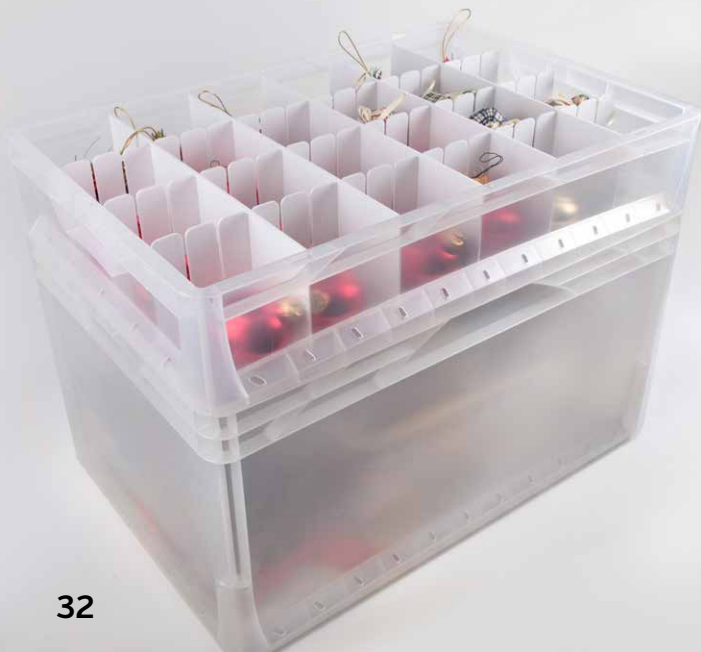

Unsere Trennteiler sind die innovative Lösung auf Ihre Ideen zu einer beliebigen Unterteilung in Euroboxen im Grundmaß 40 x 30 cm und 60 x 40 cm. Flexibel in der Unterteilung schaffen Sie sich durch ein modulares Stecksystem jeweils den geeigneten Platz für Kleinteile.

Inzwischen können unsere Trennteiler sogar noch viel mehr! Da wir heute die Trennteiler aus einem schneidfähigen Material herstellen, können Sie mit wenigen Schnitten unsere Trennteiler auch in nahezu alle Ihre Boxen einsetzen.

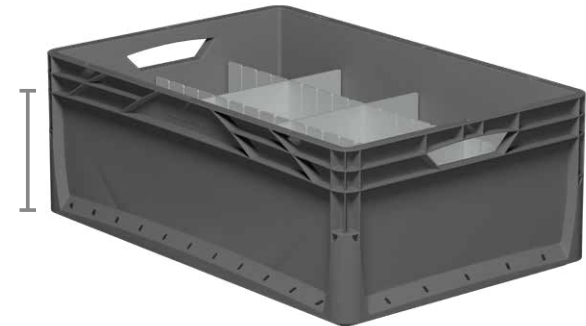
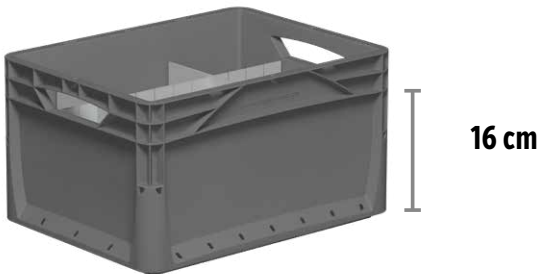
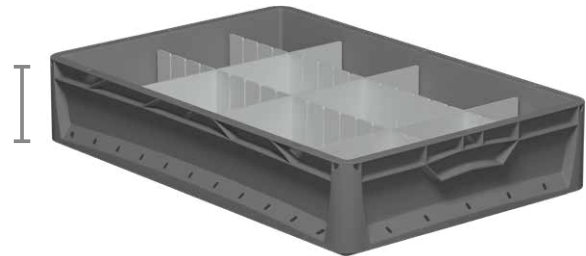
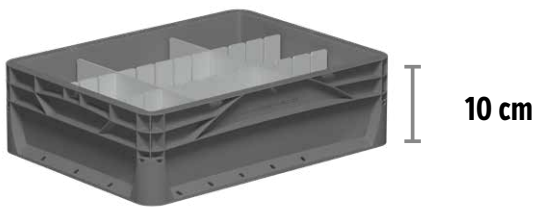
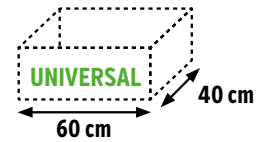
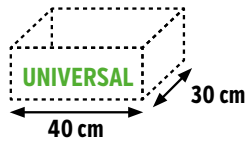

Adapterring

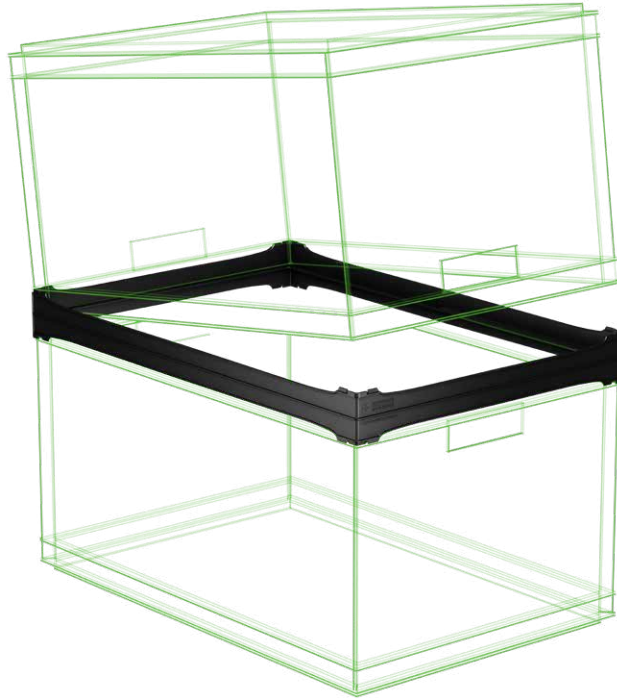

[L x B] in cm

40 x 30

60 x 40



Manchmal stellen wir die Boxen auf den Kopf, um für Ihre Anwendungen noch mehr Stauraum zu bekommen. Mit unserem Adapterring schaffen Sie noch mehr Platz für Ihre Artikel, die nicht mehr in die Standard-Boxenhöhen passen. Einfach unseren Adapterring auf den Boxenrand legen und den nächsten Behälter

umgedreht auf dem Ring positionieren – passt sofort. Und verrutschen können die Boxen auch nicht mehr. So kommen auch viele Ihrer größeren Teile, ob Blumen, Statuen oder Bilder, bei Ihrem Umzug sicher ans Ziel. Natürlich passen unsere Adapterringe universell auf nahezu alle im Handel erhältlichen Standard-Euroboxen.

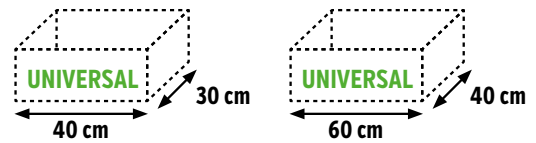

2. Box steht kopfüber →

1. Box mit Adapterring →



Verdopplung des Ladevolumens

Adapterring ermöglicht weitere Stapelung (Boden-Boden)



Roll-Set & Rollwagen

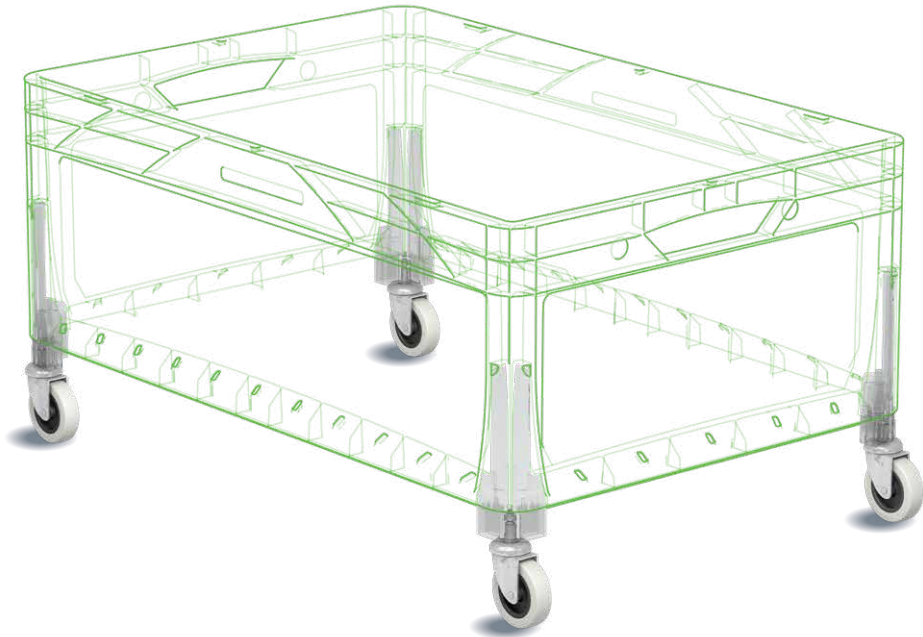
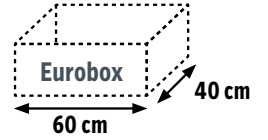
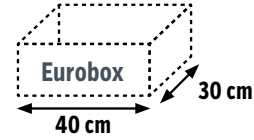

4er-Set

Roll-Set Profi



Machen Sie Ihre Boxen mobil. Einfach unser Roll-Set in die vier Ecken unserer Euroboxen einklicken und schon können Sie die Boxen mit leichten verstaubaren Artikeln bequem durch Ihre Wohnung schieben. Selbstverständlich haben wir auch die Lösung, wenn es richtig

schwer wird: Unser Rollwagen, passend für alle Behälter im Grundmaß 40 x 30 und 60 x 40, ist mit bis zu 200 kg Lastaufnahme extrem stark belastbar. Einfach Boxen befüllen, Boxen aufeinander stapeln und der Umzug oder die tägliche Arbeit wird zum Fahrvergnügen.

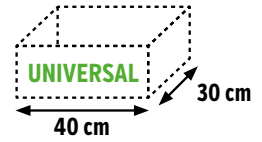
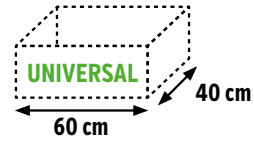

(L x B) in cm

60 x 40 ohne Bremse

60 x 40 mit Bremse



Klappbox

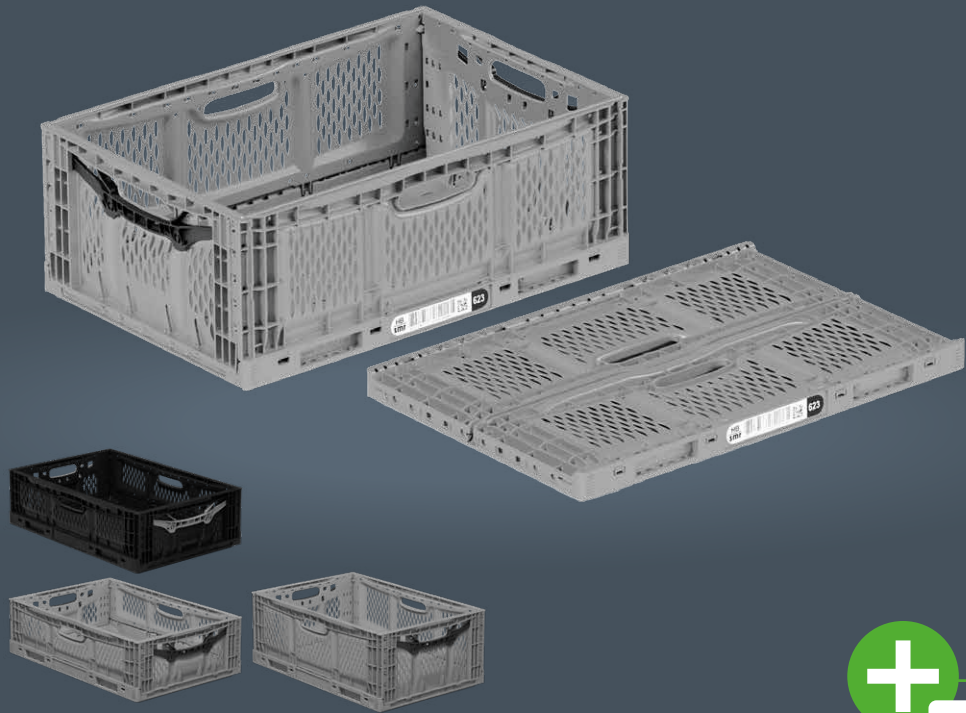

[L x B x H] in cm

60 x 40 x 18

60 x 40 x 23



„Wir machen uns dünn, wenn es wieder mal eng wird“. Unsere neuen Klappboxen im trendigen Design wie auch in raffinierter Holzoptik sind nicht nur eine leichte, stapelbare, volumenreduzierbare, nachhaltige und robuste Behälter, sie sind vor allem echte Hingucker! Ob in der Küche, im Regal, im Wohnzimmer, auf der Terrasse, im Garten, in der Garage oder beim Einkauf: unsere Designs fallen auf.

Ausgestattet mit einem funktionalen Ver- und Entriegelungsmechanismus lassen sich die Behälter ganz einfach manuell auf- und zusammenklappen. Dazu noch ausgefeilte Eck- und Bodenkonstruktion, mit der unsere Boxen extrem stabil und sehr gut stapelbar sind. Zusammengefasst absolute Raumwunder, die sich immer und überall Ihren Anforderungen perfekt anpassen.

Holzoptik

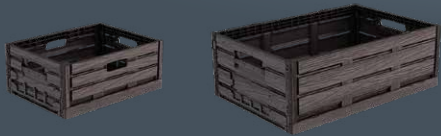

[L x B x H] in cm

40 x 30 x 16

60 x 40 x 19



Green-Box



[L x B x H] in cm

53 x 35 x 28

gefaltet

53 x 35 x 6



„Wir können uns kleinmachen, aber der Nutzen ist groß“. Unsere neuen Falboxen im geradlinigen Design sind nicht nur leichte, stapelbare, volumenreduzierbare und robuste Behälter, sie sind außerdem nachhaltig! Sie werden aus recyceltem Material hergestellt und sie sind zu 100 % wiederverwertbar.

Als ideale hilfbereite Begleiter vereinfachen sie uns das Leben im Auto, beim Umzug im Garten, in der Garage oder beim Einkauf. Die Falboxen sind besonders einfach und schnell zu- und aufklappbar. Sie sind stabil, leicht und sehr gut stapelbar.

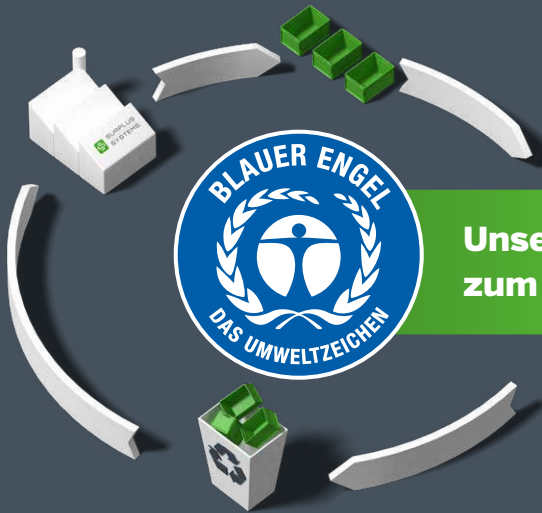

**Unser Beitrag
zum Klimaschutz**

**Die schwarze Green-Box aus
100% Recyclingmaterial**



Knitterbox Serie

Standard- und Trendfarben



Die außergewöhnliche Haptik & Optik unserer Knitterboxen erregt sofort Aufmerksamkeit. Was wie eine Papiertüte wirkt, ist in Realität eine edle Box aus Kunststoff, die durch ihre vielen Möglichkeiten (Blumenvase, Zeitungständer, Papierkorb, Spielzeugkiste, Lampe, Büro-

Box u.v.m.) überrascht. Die Knitterboxen sind ein angesagtes Accessoire an Ihrem Arbeitsplatz und Zuhause. Durch die Zusammenstellung von Standard- und Trendfarben, sind Ihrer Kreativität keine Grenzen gesetzt. Erhältlich sind die Knitterboxen einzeln und als Set.



Knitterbox

Knitterbox-Mini/Midi/Maxi



[L x B x H] in cm

13,8 x 8,6 x 14,9

22,4 x 13,8 x 24,4

31,2 x 16,1 x 32,4



So schön lassen sich Sachen verstauen und gleichzeitig die Wohnung dekorieren. Unsere Knitterboxen sind der Renner. Auch als Mitbringsel dienen sie als schicke Verpackung,

die ihren Platz finden werden und nicht selten besonders exponiert aufgestellt werden. Welcher Papierkorb macht schon so eine tolle Figur?



Transparent
Transparent



Weiß
White



Hellgrau
Light grey



Schwarz
Black



Packpapier
Paper bag



Bordeaux
Bordeaux



Lindgrün
Lime green



Brombeer
Blackberry

Standardfarben: Weiß, Hellgrau, Schwarz. Alle anderen Farben bitte auf Nachfrage.



Knitter-Staubbox

Schöner Stauen



[L x B x H] in cm

30 x 40 x 22,3



Mit der Knitter-Staubbox vereinen wir unsere beiden Geschäftsfelder Stauen & Ordnen mit Design zu einer perfekten Kombination. Die Knitter-Staubbox ist keine gewöhnliche Ordnungsbox, die in Schränken und Abstellräumen verschwinden muss. Ihr einfallsreiches Design und die ausgewählten Farben verschönern

jedes Raumbild. Durch die Anpassung an die standardisierten Euronormmaße lässt sich die Staubbox perfekt in Regale und Wandgestelle einordnen. Darüber hinaus befinden sich auf dem Deckel kleine Einbuchtungen, welche ein Stapeln der Staubbox erlauben.



Transparent
Transparent



Weiß
White



Hellgrau
Light grey



Schwarz
Black



Lindgrün
Lime green



Brombeer
Blackberry

Standardfarben: Weiß, Hellgrau, Schwarz. Alle anderen Farben bitte auf Nachfrage.



POS-Konzepte

Vielseitig kombinierbar

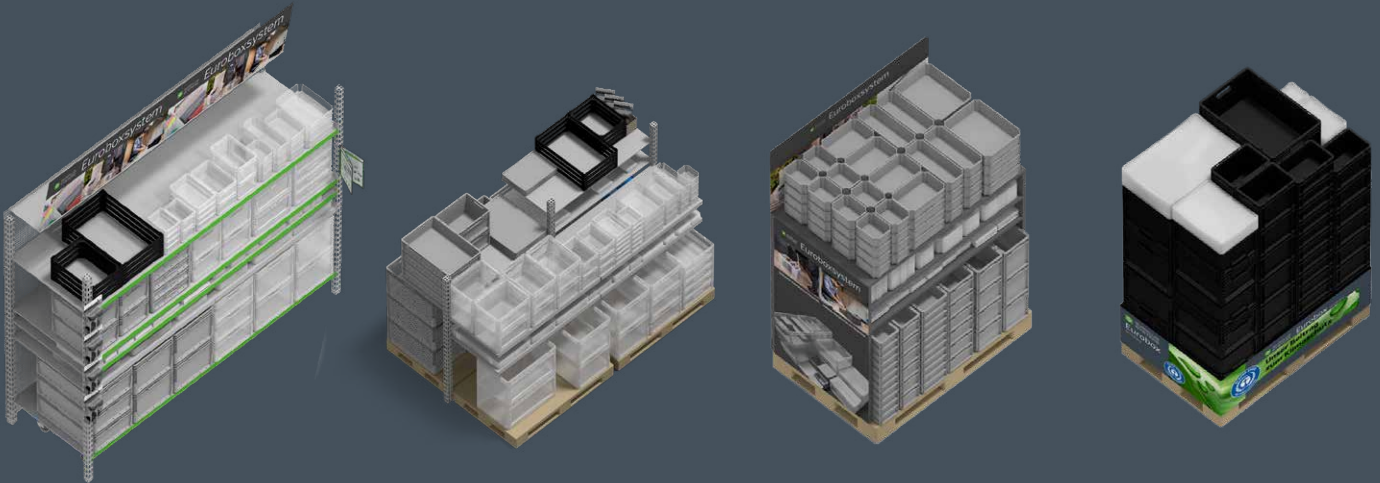

VKF-Mittel	VKF-Produktaufkleber	Einlegeflyer	Paletteneckaufsteller	Palettenschärpe
------------	----------------------	--------------	-----------------------	-----------------

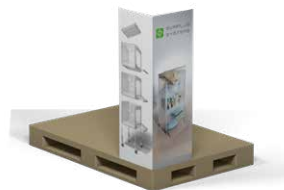
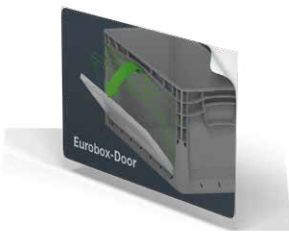

VKF-Mittel	Wobbler	Preisschienensystem	Pappdisplay	Produktanhänger
------------	---------	---------------------	-------------	-----------------

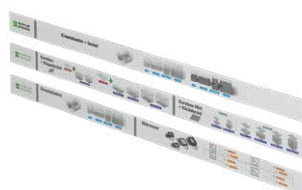

Egal ob im Schwerlastregal oder auf einer Halbpalette, egal ob fest im Sortiment oder als anlassbezogene Aktion, gemeinsam finden wir immer die optimale Präsentation für ihre Möglichkeiten am POS. Mit dem Fokus auf optimale Flächenausnutzung und -produktivität planen wir für ihre individuellen Gegebenheiten ganze Regaleinheiten, Palettenstraßen oder auch nur eine einzelne Aktionspalette mit der optimalen Artikelzusammenstellung.

Um dem Kunden die Kombinierbarkeit und den Nutzen unserer zahlreichen Zubehörartikel zu verdeutlichen, greifen wir auf einen großen Fundus an VKF-Mitteln zurück. Ob mit Aufklebern am Produkt, Eckaufstellern auf Paletten oder einem eigens konzipierten Palettenregal, tun wir alles dafür, ihren Kunden ein optimales Einkaufserlebnis zu ermöglichen.

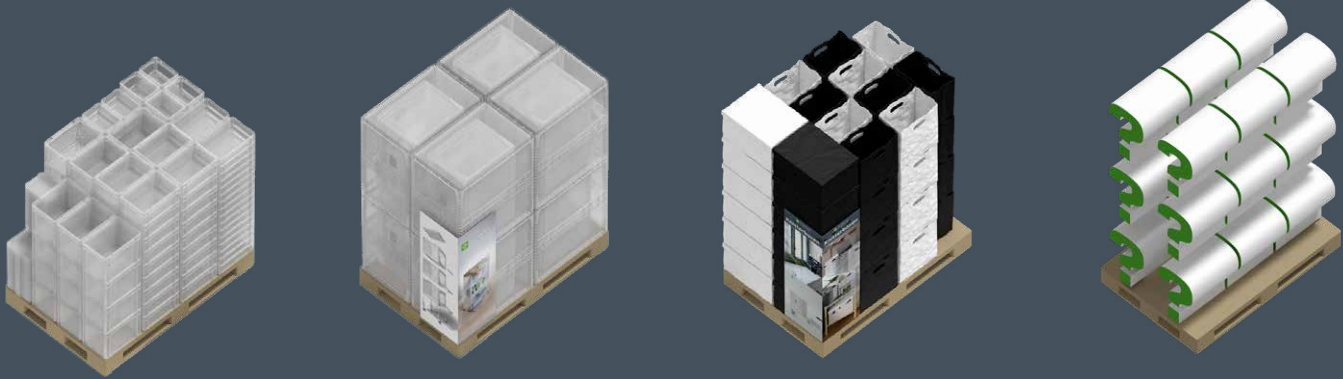

Regalbanner & -topper	Palettenregal VKF-Wände	Regalausstecker	Regalinfortafel
-----------------------	-------------------------	-----------------	-----------------



Individuelle Lösung





Impressum

Surplus Systems GmbH
Fraunhoferstraße 8
53121 Bonn

Tel.: +49 (0) 228-921288-0
Fax: +49 (0) 228-921288-29

Email: info@surplussystems.de
Internet: www.surplussystems.de

Geschäftsführer: Christian Roelofs, Jörg Deglmann
HR-Gericht: Amtsgericht Bonn
Registernummer: HRB 18625
Ust.-IdNr. gemäß § 27 a UStG: DE264236982
Steuernummer: 205/5745/1520
Zoll/EORI-Nr.: DE7376030

Unsere Allgemeinen Geschäftsbedingungen finden Sie zum Download auf unserer Internetseite.

Design & Illustration & Fotodesign • Albert Gehret • www.gehret.com

5.2021

Wir weisen ausdrücklich darauf hin, dass bei allen in diesem Produktkatalog angegebenen Daten, Maßen und Gewichten prüfbedingte / technische Toleranzen möglich sind. Aus den Informationen können keine rechtlich verbindlichen Zusicherungen bestimmter Eigenschaften abgeleitet werden.





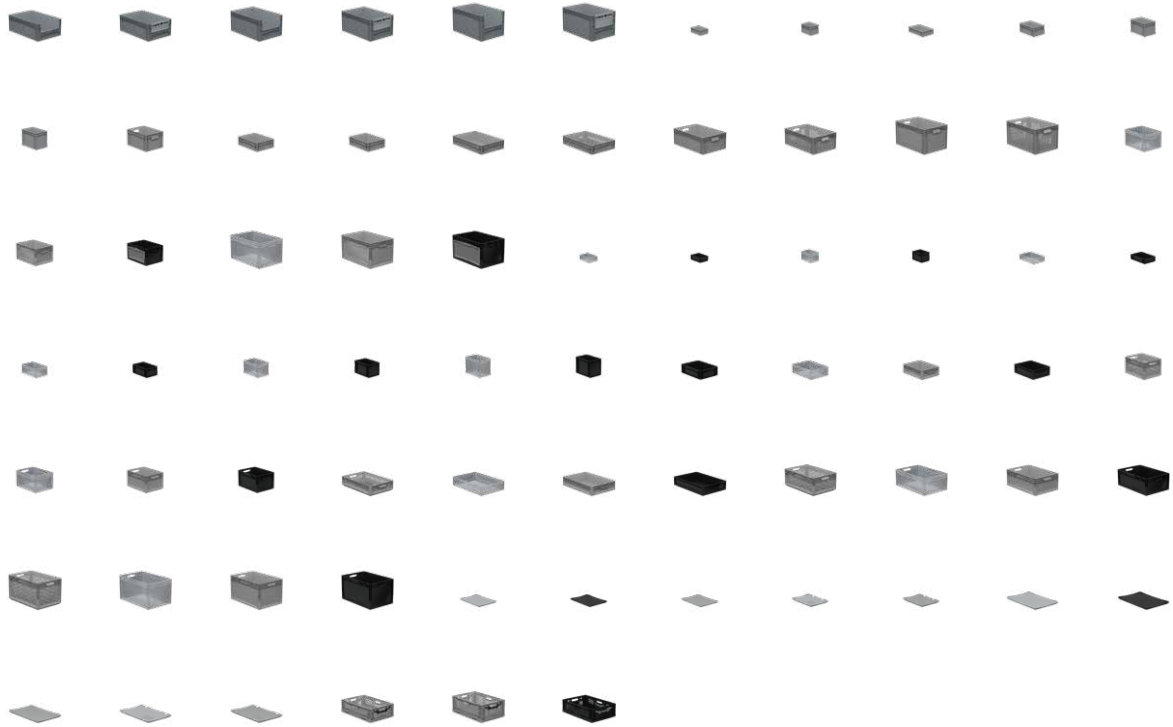

SURPLUS
SYSTEMS

Surplus Systems GmbH
Fraunhoferstraße 8
53121 Bonn

Phone +49 (0) 228-92 12 88 0
Fax +49 (0) 228-92 12 88 29

www.surplussystems.de
info@surplussystems.de